

# nordicdoor

## MONTERINGSANVISNING STÅLKARM TIL TREDØRER



[nordicdoor.no](http://nordicdoor.no)

## MONTERINGSANVISNING STÅLKARM TIL TREDØRER

Kontroller alltid leveransen at den er fri for skader og at alle komponenter er på plass.

Det du trenger til montasjen:

- Målbånd
- Langt og kort vater
- Drill
- Unbraco-nøkkelse
- Montasjeskruer
- Isolasjon til dytting mellom karm og vegg (brannører)
- Fugemasse (lyd og røyk tette dører)

For klassifiserte produkter (brann/lyd) skal monteringsanvisningen som følger døren signeres og legges sammen med dokumentasjon til dør/bygget den er montert i.

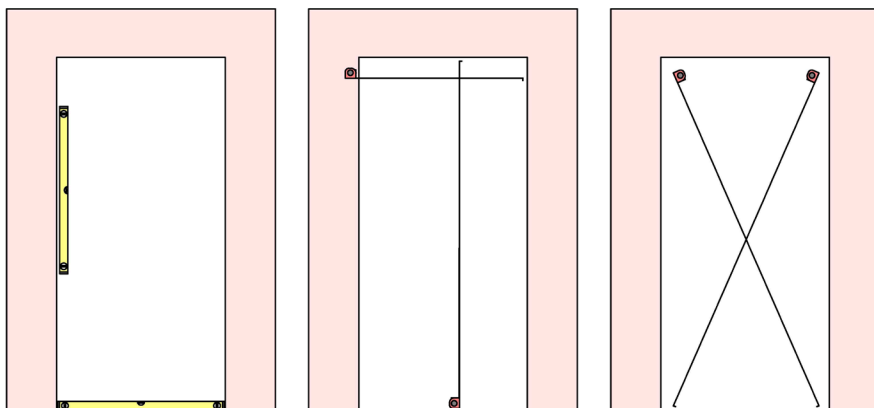

Døråpning kontrolleres; måles, vates og sjekke at vegg, dørsmyg er forskriftsmessig samt forsikre seg om at rett dør er kommet på rett plass.

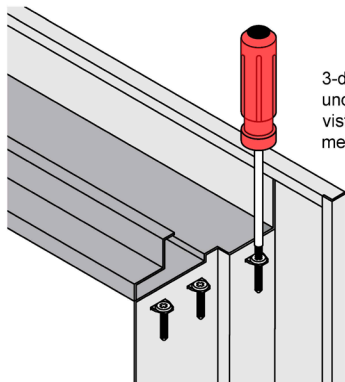

3-delt stålkarm settes sammen på et plant underlag ved at topp/sider sammenføres som vist på tegning, og at hjørnene låses med medfølgende skruer.

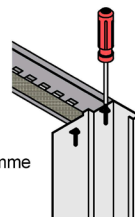

Ved stål anslagsterskel benyttes samme metode.

## MONTERINGSANVISNING STÅLKARM TIL TREDØRER

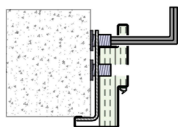

Karm løftes forsiktig inn og plasseres i senter av veggåpningen (sideveis-slik at avstanden mellom karm og vegg er lik på begge sider)

Juster en karmhylse i hvert hjørne forsiktig ut slik at disse holder karmen på plass i vegg.

Juster så samtlige av karmhylsene slik at karmen er i lodd i begge retninger, samt at toppstykke er i vater.

Kontrollerer så at diagonalene er innenfor et avik på maks 2 mm.

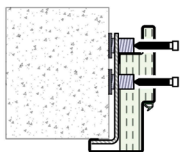
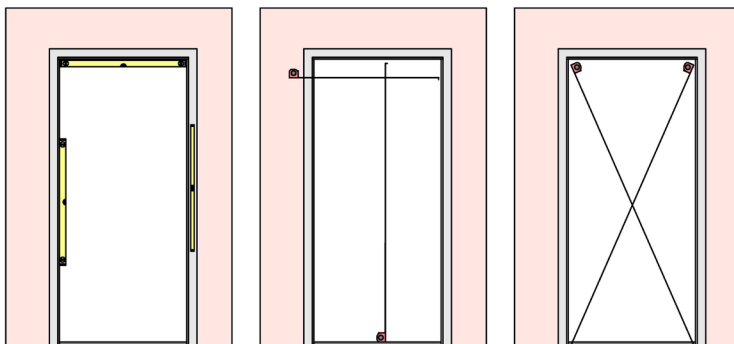

Når karm er kontrollert og diagonalene, samt vater og lodd er på plass skrues (og ev. bore og plugge ved mur eller betong) henglesiden fast med egnet montasjeskruer, kontroller igjen om siden er i lodd, ev. juster ved behov.

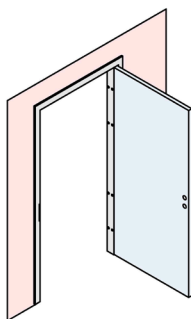
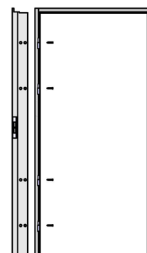
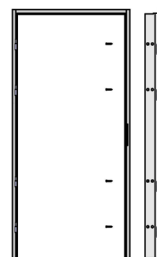
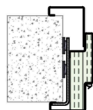
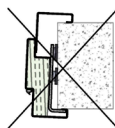
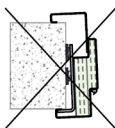

Heng på dørbladet. Lukk døren og se at den lar seg lukke, juster ev. hylsene på karmens sluttstykkeseide og skru fast karmen med egnet montasjeskruer.

## MONTERINGSANVISNING STÅLKARM TIL TREDØRER

Kontroller med dørbildet at avstanden mellom karm og dørbild ca 3 mm i topp og ca 2.5 mm på sidene. Denne avstanden skal være jevn rundt hele (sidene og topp) og at dørbildet treffer og klemmer litt på tettelest rundt døren. Karm etterjusteres på karmhylsene ved behov.

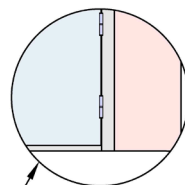
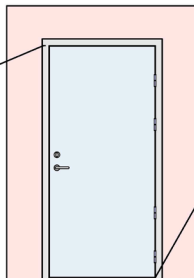
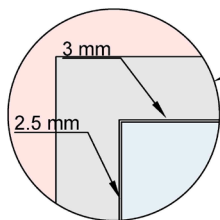

Mellomliggende flate terskler limes til gulvet. Kan skrues hvis underlaget er egnet.

Ved behov for høyde (1) justering gjøres dette enkelt på hengslene. Side (2) og dybde (3) justering kan kun gjøres på Tectus hengsle.

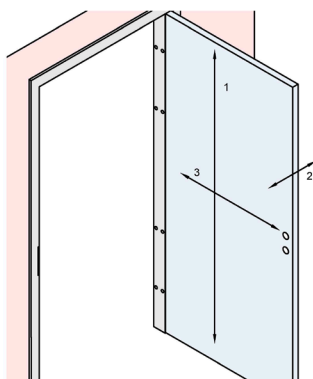

Argenta  
2.5 mm Unbraco

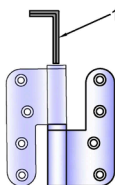

Tectus  
4 mm Unbraco

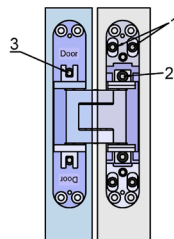

Sluttstykket kan justeres/strammes med flatt skruejern for å få mere/mindre klem på pakning

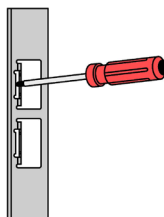

## MONTERINGSANVISNING STÅLKARM TIL TREDØRER

Ved klassifiserte dører skal hele avstanden mellom karm og stender/vegg dyttes fullt med mineralull.

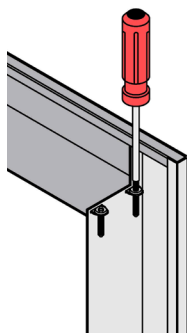
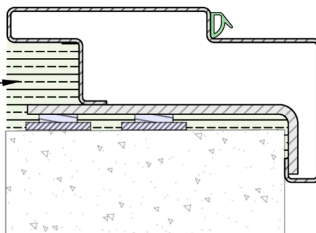

Karmens utforing/gerikt settes sammen på et plant underlag ved at topp/sider sammenføres og at hjørnene låses med medfølgende skruer.

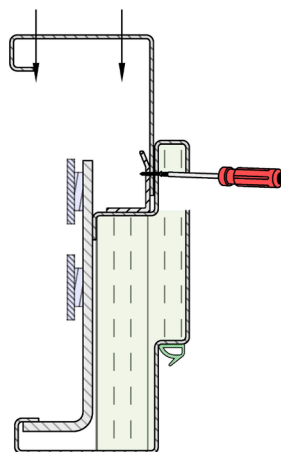

Utforing løftes og skyves forsiktig inn i spor/kiler i karmens bakkant. Skrus fast med medfølgende selvborende skruer i monteringshull

Ved lyd eller røyktett karm skal det fuges rundt karm og under terskel.

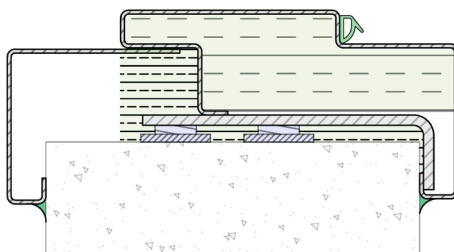
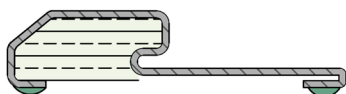

## MONTERINGSANVISNING STÅLKARM TIL TREDØRER

### Mottak/Reklamasjon:

NS 8409 §12 angir at det er kjøpers ansvar å kontrollere varer ved mottak.

- Synlige skader på varer/emballasje skal anmerkes på fraktbrev eller følgeseddel før varene ut kvitteres.
- Savnes gods ved mottak, skal dette noteres på fraktbrev før det signeres.
- Usynlige skader som kan skyldes transporten skal meldes til transportør umiddelbart og senest innen 7 dager etter mottak

Om transportskaden eller det savnede godset gjelder et krav mot Nordicdoor, skal dette meldes til Nordicdoor umiddelbart.

Andre reklamasjoner skal varsles så snart som mulig.

Legg inn reklamasjon via hjemmesiden, alternativt via epost til [reklamasjon@nordicdoor.no](mailto:reklamasjon@nordicdoor.no)

For å sikre best mulig reklamasjonsoppfølging skal følgende informasjon følge med reklamasjonssaken fra kunde:

- Ordnummer
- Posisjonsnummer/dørnummer (og bilde av etikett på topp/side av dørblad/karm)
- Kort beskrivelse av skade
- Bilder av skade
- Kontaktperson
- Kontaktinformasjon: Telefonnummer/epost Leveringsadresse

### Lagring:

Dører og karmen skal lagres stående eller liggende på stabilt underlag med minst 10 cm avstand til gulv. Vær obs på fabrikkmontert beslag, dette må ikke skades eller skade inntil stående-/liggende dører. Beslag etc. som leveres separat skal oppbevares innendørs. Påse at interne transporter ikke skader produktene eller emballasjen slik at overflateskader oppstår.

### Sjekkliste montering

- Diagonalene innenforbi maksimalt avvik på 2 mm
- Karm er i vater/lodd
- Monteringshylser har godt anlegg mot stender/vegg
- Monteringskruser i alle festepunkter
- Avstand dør og karm er jevn rundt hele døren
- Justert sluttstykke slik at dørblad får jevnt press mot pakning
- Dytting og fugging av karm til klassifiserte dører



**nordicdoor**

[nordicdoor.no](http://nordicdoor.no)